



TOMOE

2021年10月期
第2四半期決算のご報告

Change For The Future

2021年10月期第2四半期決算のご報告



(1) 業績結果 (連結)

(単位：百万円)

	21/04	20/04	増減	前年比 (%)	コメント
売上高	23,048	19,933	+3,115	+15.6	機械：+2,001 化学：+1,112
売上 総利益	5,528	4,764	+764	+16.0	機械：+468 化学：+295
営業 利益	1,934	1,395	+539	+38.6	機械：+310 化学：+227
経常 利益	1,958	1,390	+568	+40.9	
四半期 純利益	1,458	909	+549	+60.4	特別利益：+86
一株当たり 四半期純利益 (円)	146.17	91.14	+55.03	+60.4	

上記数値は100万円単位以下端数切捨てのため合計金額が一致しない場合があります。

2021年10月期第2四半期決算のご報告



(2) 機械製造販売事業

(単位：百万円)

	21年4月期（実績）			20年4月期	
	金額	前年比（%）	利益率（%）	金額	利益率（%）
売上高	7,443	+36.8	—	5,441	—
売上 総利益	2,493	+23.2	33.5	2,024	37.2
営業 利益	915	+51.5	12.3	604	11.1

2021年10月期第2四半期決算のご報告



(2) 機械製造販売事業－2

(単位：百万円)

	品目区分	機	械	装置/工事	部品/修理	合	計
官 需	21年2Q	284		973	2,078	3,336	
	20年2Q	394		801	1,776	2,972	
	差 異	▲109		+172	+301	+363	
民 需	21年2Q	291		0	1,010	1,301	
	20年2Q	398		120	944	1,464	
	差 異	▲107		▲120	+65	▲162	
海 外	21年2Q	1,499		0	1,306	2,806	
	20年2Q	135		0	868	1,004	
	差 異	+1,363		±0	+437	+1,801	
合 計	21年2Q	2,074		974	4,394	7,443	
	20年2Q	929		922	3,590	5,441	
	差 異	+1,145		+51	+804	+2,001	

2021年10月期第2四半期決算のご報告



(3) 化学工業製品販売事業

(単位：百万円)

	21年4月期（実績）			20年4月期	
	金額	前年比（%）	利益率（%）	金額	利益率（%）
売上高	15,604	+7.7	—	14,491	—
売上 総利益	3,035	+10.8	19.5	2,740	18.9
営業 利益	1,019	+28.8	6.5	791	5.5

2021年10月期第2四半期決算のご報告



(3) 化学工業製品販売事業－2

(単位：百万円)

	2020年4月	2021年4月	差	異
化学工業製品販売事業	14,491	15,604	+1,112	
合成樹脂関連	3,529	3,977	+447	
工業材料・鉱産関連	4,209	4,486	+276	
化成品関連	3,144	3,314	+170	
機能材料関連	1,603	1,727	+123	
電子材料関連	1,870	1,964	+93	
その他（洋酒）	133	134	+0	

上記数値は100万円単位以下端数切捨てのため合計金額が一致しない場合があります。

2021年10月期第2四半期決算のご報告



(4) 第2四半期B/S (連結) 資産の部

(単位：百万円)

	20年10月	21年4月	差異	%	20年4月	差異	%
流動資産	29,939	32,443	2,504	+8.4	30,612	+1,831	+6.0
現金及び預金	11,857	14,733	+2,876	+24.3	11,752	+2,981	+25.4
売上債権	12,532	12,721	+189	+1.5	12,405	+315	+2.5
たな卸資産	5,356	4,813	▲543	▲10.1	6,192	▲1,379	▲22.3
その他	253	238	▲14	▲5.9	323	▲85	▲26.3
貸倒引当金	▲60	▲63	▲2	+5.0	▲62	▲1	+1.6
固定資産	8,499	8,656	+156	+1.8	8,545	+110	+1.3
有形固定資産	5,202	5,220	+17	+0.3	5,230	▲10	▲0.2
無形固定資産	128	101	▲26	▲21.1	128	▲27	▲21.1
投資等資産	3,167	3,334	+166	+5.3	3,186	+148	+4.6
資産合計	38,438	41,099	+2,661	+6.9	39,157	+1,942	+5.0

上記数値は100万円単位以下端数切捨てのため合計金額が一致しない場合があります。

2021年10月期第2四半期決算のご報告



(4) 第2四半期B/S（連結）負債・資本の部（単位：百万円）

	20年10月	21年4月	差異	%	20年4月	差異	%
流動負債	8,085	9,299	+1,214	+15.0	9,063	+236	+2.6
支払債務	5,154	5,850	+696	+13.5	5,909	▲58	▲1.0
未払金	621	653	+32	+5.2	552	+101	+18.3
未払法人税等	179	600	+420	+235.2	212	+387	+183.0
その他	2,129	2,195	+66	+3.1	2,390	▲195	▲8.2
固定負債	684	714	+30	+4.4	759	▲45	▲5.9
負債合計	8,769	10,014	+1,244	+14.2	9,823	+190	+1.9
純資産合計	29,668	31,085	+1,417	+4.8	29,334	+1,751	+6.0
負債・資本合計	38,438	41,099	+2,661	+6.9	39,157	+1,942	+5.0

上記数値は100万円単位以下端数切捨てのため合計金額が一致しない場合があります。

2021年10月期第2四半期決算のご報告



(5) 連結キャッシュフローの状況

(単位：百万円)

	21年4月	主な増減要因	
営業活動による キャッシュ・フロー	+3,186	税金等調整前四半期利益	+2,045
		仕入債務の増加	+622
		棚卸資産の減少	+619
		賞与引当金の減少	▲261
		法人税等の支払	▲173
投資活動による キャッシュ・フロー	▲4,127	定期預金の預け入れ	▲8,000
		定期預金の払い戻し	+4,000
財務活動による キャッシュ・フロー	▲244	配当金の支払	▲244
現金及び 現金同等物の増減額	▲1,123		

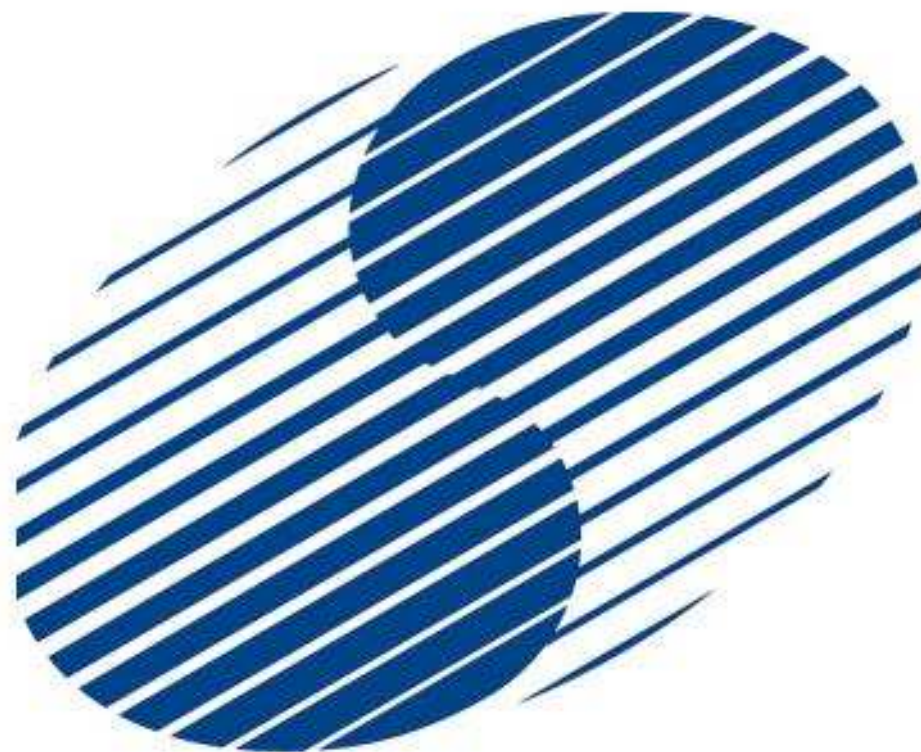

TOMOE

2021年10月期
通期業績見通し

Change For The Future

2021年10月期 通期決算見直し 業績予想の修正に関するお知らせ（6/4付）



2021年10月期通期連結業績予想数値の修正（2020年11月1日～2021年10月31日）

	売上高	営業利益	経常利益	親会社株主に帰属する当期純利益	1株当たり当期純利益
	百万円	百万円	百万円	百万円	円 銭
前回発表予想(A)	41,500	2,080	2,080	1,420	142.31
今回修正予想(B)	43,700	2,360	2,380	1,770	177.39
増減額(B-A)	2,200	280	300	350	
増減率(%)	5.3	13.5	14.4	24.6	
(ご参考)前期実績 (2020年10月期)	39,218	2,260	2,294	1,532	153.56

修正の理由

通期の売上高につきましては、機械製造販売事業では全分野の機械および装置・工事の販売が新型コロナウイルス感染拡大等により一部繰延べとなる見込みから当初予想を3.3億円下回る一方、化学工業製品販売事業では前年度の業績に大きな打撃を与えた新型コロナウイルス感染拡大の影響が薄れ自動車業界の急回復を背景に全分野において好調が見込まれ当初予想を25.3億円上回り、当社グループ全体として、当初予想を22億円上回る見込みです。これにより利益面においては化学工業製品販売事業の増収増益を主因として営業利益が280百万円、経常利益が300百万円、親会社株主に帰属する当期純利益が350百万円それぞれ当初予想を上回る見込みです。

※上記の業績予想につきましては、本資料の発表日現在において当社が入手可能な情報に基づき作成したものであり、実際の業績は、今後の様々な要因により予想数値と異なる可能性があります。

2021年10月期 通期決算見通し (業績見通しの前提について)



当初想定（前期末時点の想定）

2021年10月にはコロナ前に近い水準に回復すると予想

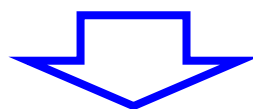

押上要因

(当社2Q業績の主たる要因及び背景)

- 自動車業界の急回復
- 中国経済の好調

押下要因（今後想定されるリスク）

- コロナ禍の長期化
 - ✓ワクチン普及の遅れ
 - ✓変異型ウイルスの感染拡大懸念
- 供給リスクの拡大
 - ✓コンテナ不足を背景とした供給遅延と輸送費増加
 - ✓半導体不足による広範な供給不安

当初想定を上回る水準への回復を見込むも、
様々なリスクによる業績への影響が懸念される

2021年10月期 通期決算見通し



(1) 業績の見通し (連結)

(単位：百万円)

	21年10月期見通し			20年10月期	
	金額	前年比 (%)	利益率 (%)	金額	利益率 (%)
売上高	43,700	+11.4	—	39,218	—
売上 総利益	9,900	+8.3	22.7	9,138	23.3
営業 利益	2,360	+4.4	5.4	2,260	5.8
経常 利益	2,380	+3.7	5.4	2,294	5.8
当期 純利益	1,770	+15.5	4.1	1,532	3.9

2021年10月期 通期決算見通し



(2) 機械製造販売事業

(単位：百万円)

	21年10月期見通し			20年10月期	
	金額	前年比 (%)	利益率 (%)	金額	利益率 (%)
売上高	12,520	+8.4	—	11,553	—
売上 総利益	3,940	+0.0	31.5	3,938	34.1
営業 利益	690	▲25.5	5.5	926	8.0

2021年10月期 通期決算見通し



(2) 機械製造販売事業-2

(単位：百万円)

	品目区分	機	械	装置/工事	部品/修理	合	計
官 需	2 1 年	758		1,408	2,688	4,854	
	2 0 年	682		1,214	2,473	4,369	
	差 異	+76		+194	+215	+485	
民 需	2 1 年	712		4	2,113	2,829	
	2 0 年	745		120	2,022	2,888	
	差 異	▲33		▲116	+91	▲59	
海 外	2 1 年	2,281		0	2,553	4,834	
	2 0 年	2,119		5	2,169	4,294	
	差 異	+162		▲5	+384	+540	
合 計	2 1 年	3,752		1,413	7,355	12,520	
	2 0 年	3,547		1,340	6,665	11,553	
	差 異	+205		+73	+690	+967	

上記数値は100万円単位以下端数切捨てのため合計金額が一致しない場合があります。

2021年10月期 通期決算見通し



(2) 機械製造販売事業－3 受注・受注残 (単位：百万円)

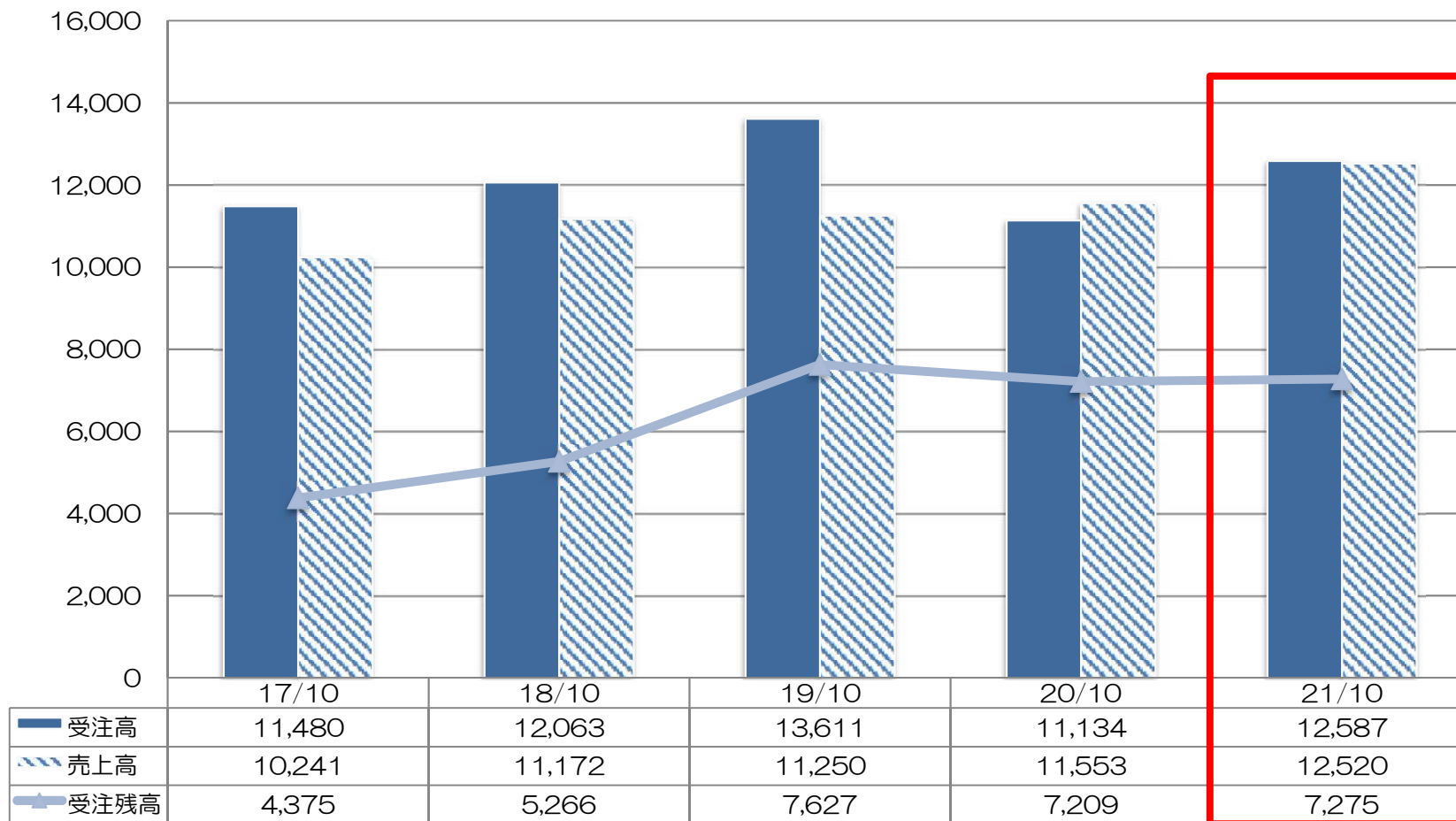

2021年10月期 通期決算見通し



(3) 化学工業製品販売事業

(単位：百万円)

	21年10月期見通し			20年10月期	
	金額	前年比 (%)	利益率 (%)	金額	利益率 (%)
売上高	31,180	+12.7	—	27,664	—
売上 総利益	5,960	+14.6	19.1	5,200	18.8
営業 利益	1,670	+25.2	5.4	1,334	4.8

2021年10月期 通期決算見通し



(3) 化学工業製品販売事業－2

(単位：百万円)

	2020 実績	2020 実績	2021年 見通し	差	異
化学工業製品販売事業	27,664		31,180	+3,516	
合成樹脂関連	6,425		7,639	+1,214	
工業材料・鉱産関連	7,969		8,810	+841	
化成品関連	5,981		6,786	+805	
機能材料関連	3,284		3,755	+471	
電子材料関連	3,730		3,900	+170	
その他（洋酒）	274		289	+15	

上記数値は100万円単位以下端数切捨てのため合計金額が一致しない場合があります。

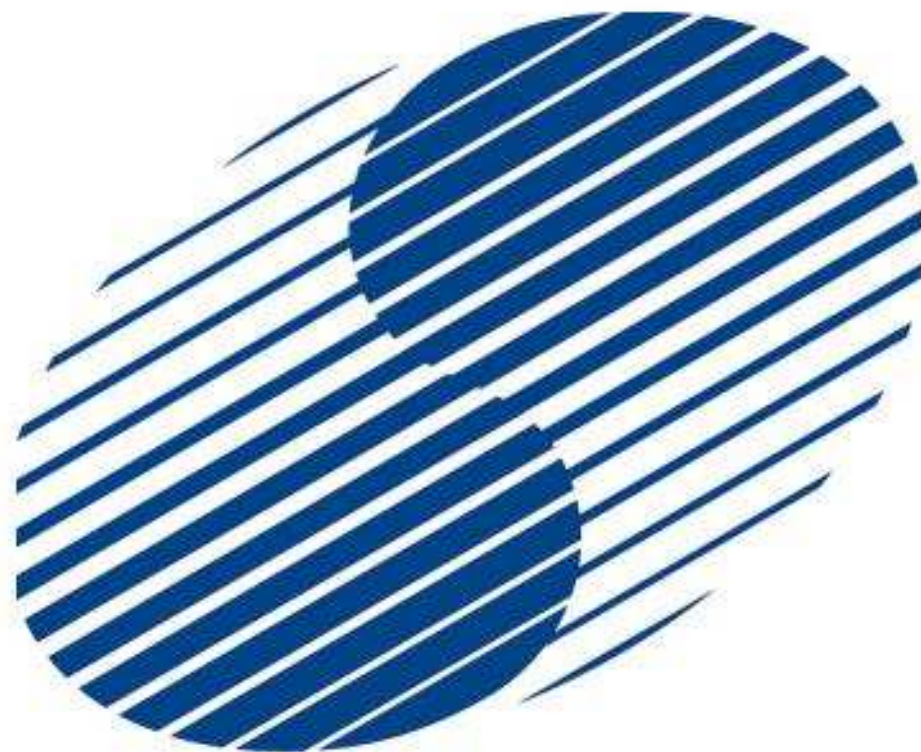

TOMOE

2021年の取り組み

2021年度の取り組み



(1) 機械製造販売事業

《海外展開》 遠心分離機

Tomoe Engineering USA, Inc.

北南米市場



巴工業とTomoe Engineering USA, Inc.のさらなる関係強化により営業力を向上させ、化学工業、食品分野などへの販売促進に注力

- ・化学工業、食品、医薬分野へ展開。
- ・部品・修理業務の拡大・底上げをすべく、協力会社・代理店網の強化に注力。
- ・北米では日系企業および地場企業の開拓を進めている。
- ・北米同様、中南米でも水産、食品などがターゲット。

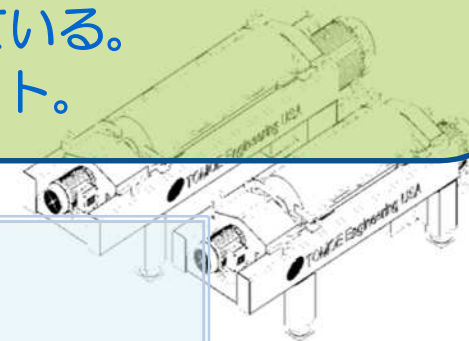

© Tomoe Engineering USA, Inc.

⇒ 北南米市場の機械販売、部品・修理

2021年度の取り組み



(1) 機械製造販売事業

《海外展開》 遠心分離機、炭化装置

アジア・その他地域

ベトナム、インド、タイ、インドネシア、韓国、中国、台湾

・化学工業

化学工業：PVC PVB CPVC PX PPS

・食品、医薬 ・下水処理 ・炭化装置



中国PVC、東南アジアなど従来の市場に加え、
各国で厳しくなる環境基準に対応した機械・装置販売にも注力

- ・東南アジア、インドにおける部品販売市場の確保。
- ・中国ではPVC向けその他、石油化学プロジェクト、新規分野への積極かつ戦略的営業展開による販売。
- ・アジア地域で代理店網整備を展開、下水汚泥処理用途に有用な炭化装置を販売。

◎ 巴栄機械設備(太倉)有限公司

⇒ 機械製造、中国国内の機械販売、部品・修理

2021年度の取り組み



巴栄機械設備(太倉)有限公司



2021年度の取り組み



(1) 機械製造販売事業 ≪海外展開≫ 遠心分離機

地区	国名	展開	成果およびターゲット
南アジア	インド	代理店契約2社	インド国内の機械販売、 修理・部品案件の取り込み
東南アジア	タイ	代理店契約2社	タイ国内の機械販売、 修理・部品案件の取り込み
	インドネシア	ジャカルタ事務所、修理拠点	インドネシア国内の機械販売、 修理・部品案件の取り込み
	ベトナム	代理店契約2社	ベトナム国内の機械販売、 修理・部品案件の取り込み
東アジア	中国 韓国 台湾	ソウル支店 巴栄機械設備(太倉)有限公司 ＜代理店契約＞ 中国10社、韓国6社、台湾2社	中・韓国内の機械販売、 修理・部品案件の取り込み
南北 アメリカ	アメリカ カナダ	Tomoe Engineering USA (本社：ヒューストン)	南北アメリカでの機械販売、 修理・部品案件の取り込み
		代理店契約17社	石油化学・食品・ 油井掘削向け機械等の 販売・メンテナンス
	メキシコ	代理店契約1社	石油化学・食品向け機械の 販売、メンテナンス
	ブラジル・チリ	代理店契約1社	石油化学・食品向け機械の 販売、メンテナンス
ヨーロッパ	ドイツ・ ロシア・トルコ	代理店契約各1社	ヨーロッパでの機械販売、 修理・部品案件の取り込み

2021年度の取り組み



(1) 機械製造販売事業

《国内展開》 遠心分離機、回転加圧脱水機

官公需、民間市場

新構想低動力型高効率遠心脱水機
大規模処理場の更新需要向け

省動力機種の拡販（新型回転加圧脱水機）
中小規模処理場の更新需要

民間市場への営業強化
医薬関連分野への営業を強化

新用途開発分野
バイオエネルギー（藻類、メタン発酵）分野、化学工業分野

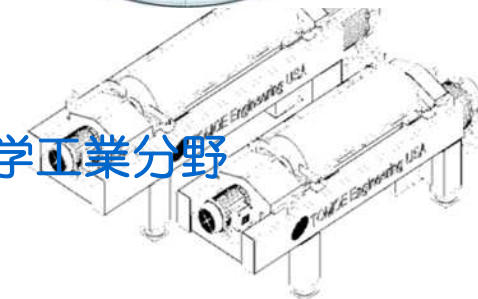

2021年度の取り組み



(1) 機械製造販売事業

新規開発

ディスク型遠心分離機

食品分野、化学工業分野など

高分子凝集剤高速連続溶解装置

高分子凝集剤を安定して効率的に高速で連続溶解

◎ その他既存機種改良・ハイスペック化

トピックス

巴栄機械設備(太倉)有限公司

巴栄機械設備(太倉)有限公司の本格操業に注力

新事業開発部

遠心分離機以外の事業分野を開拓、バイナリー発電装置や除菌装置などを販売



ディスク型遠心分離機



高分子凝集剤
高速連続溶解装置

2021年度の取り組み



(2) 化学工業製品販売事業

工業材料関連

- 土木・建築向け
シリカフューム（コンクリートの強化材）
メチルセルロース（増粘剤）
- 建築・接着剤向け
セラミックバルーン（軽量化）

アフリカ、ロシア、アジア
など世界各国から輸入・販売



耐火物・建材・接着剤向けの販売拡大と新規商材の採用を図る。

2021年度の取り組み



(2) 化学工業製品販売事業

■ 鉱産関連

- 自動車、建材向け
ウォラストナイト、タルク
(エンブラ・PPの補強フィラー)
- 園芸、建材向け
バーミキュライト (保水、耐火性能向上)
- 作業環境改善、安全性向上助剤
三酸化アンチモンマスターバッチ (樹脂難燃材)

アフリカ、ロシア、アジア
など世界各国から輸入・販売



建材・樹脂向けフィラーの販売シェア拡大および
新規商材の拡充を図る。

2021年度の取り組み



(2) 化学工業製品販売事業

■ 化成品関連

- 塗料、インキ、接着剤向け
UV硬化性樹脂（環境対応）
樹脂・高機能添加剤（品質向上）
ウレタン・エポキシ関連商材（樹脂改質）



汎用商材に加えて高機能商材の拡販を図る。

欧州・アジアなど
世界各国から輸入・販売



2021年度の取り組み



(2) 化学工業製品販売事業

機能材料関連

- 半導体製造装置および産業用セラミックス向け
高機能セラミックス（耐腐食性）
- 5G基地局用電子部品向け
放熱フィラー、ALN（放熱）
- 自動車（銅フリー）ブレーキパッド向け
弾力性黒鉛（環境対策）
- 在宅医療向け
酸素濃縮器用コンプレッサー（カスタマイズ対応）

アジア、北米
など世界各国から輸入・販売

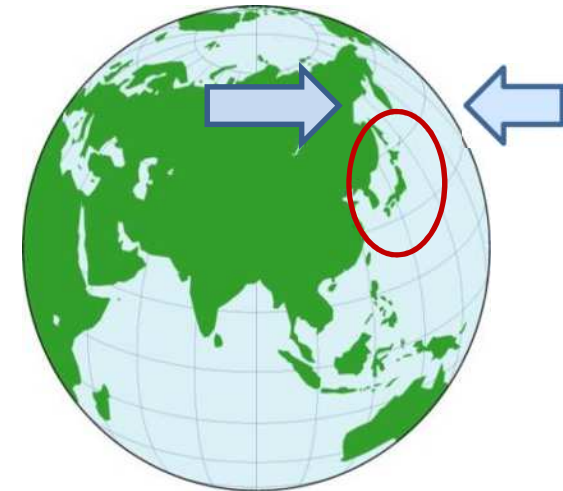

半導体市場に期待。
一般産業用セラミックス市場開発に注力。

2021年度の取り組み



(2) 化学工業製品販売事業

電子材料関連

- 半導体後工程向け
ボンディングツール（半導体組立治具）
検査・搬送用部材
- 電子部品向け
半田ペースト、放熱材料、
プリフォーム（接合、放熱）



半導体市場の動向を注視し取り組む。

欧州、アジアなど
世界各国から輸入・販売



ボンディングツール

2021年度の取り組み



(2) 化学工業製品販売事業

合成樹脂関連

- バイオプラスチック
ポリ乳酸PLA樹脂（生分解性プラスチック）
- 合成樹脂原料
ポリプロピレン、ポリエチレン
ナイロン、ポリブテン、輸入樹脂
- 合成樹脂製品
表面処理機、ナイロンナット、防錆フィルム
- 5Gインフラ 及び ICテスト装置向け
高速信号用基板材料

主に国内調達・販売
一部輸入商材も取扱い



表面処理機



SDGsへの対応で環境対応商材の拡販に注力。
競争力のある小型表面処理機の拡販を図る。

2021年度の取り組み



(2) 化学工業製品販売事業

中国：加工・商社
香港・タイ・ベトナム・マレーシア：商社



海外事業

- 星際塑料（深圳）有限公司
合成樹脂のコンパウンド加工事業
- 巴工業（香港）有限公司 香港での商社事業
- 巴恵貿易（深圳）有限公司 中国国内での商社事業
- TOMOE Trading (Thailand) Co.,Ltd. タイでの商社事業
- TOMOE TRADING VIETNAM CO., LTD.
ベトナムでの商社事業（設立済）
- TOMOE Trading (Malaysia) Sdn.Bhd.
マレーシアでの商社事業（6月より事業開始）



TOMOE TRADING (THAILAND) CO., LTD.

星際塑料（深圳）有限公司は、中国経済回復により受注が増加傾向。

2021年度の取り組み



(2) 化学工業製品販売事業

開発事業

- 環境
リサイクル樹脂
- 開発
パワーデバイス用エピタキシャル装置
- その他
各部門の枠を超えた開発、新規分野の開拓
ポーランド連絡窓口：サプライヤー探索、情報収集の窓口として活用
eコマース（海外向け）：eコマースによる海外への商材販売の取組み



パワーデバイス用
エピタキシャル装置

→ 化学工業製品販売事業では『環境』『開発』を
キーワードに事業展開



TOMOE

**業績ご報告 おわり
ご出席ありがとうございました**