

業績報告会

巴工業株式会社

代表取締役社長 玉井 章友

2023年3月29日

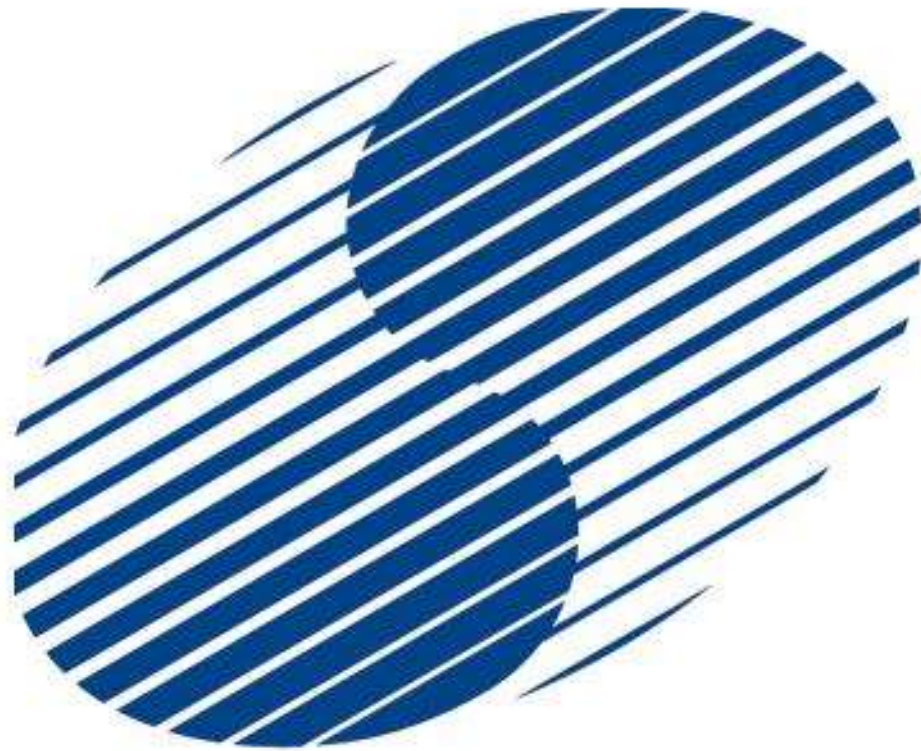

TOMOE

2023年10月期
第1四半期業績のご報告

For Sustainable Future

2023年10月期第1四半期決算のご報告



(1) 業績結果 (連結)

(単位：百万円)

	23/01	22/01	増減	前年比 (%)	コメント
売上高	11,128	9,960	+1,167	+11.7	機械 化学品 ▲107 +1,275
売上 総利益	2,575	2,406	+168	+7.0	機械 化学品 ▲182 +351
営業 利益	558	528	+29	+5.7	機械 化学品 ▲264 +294
経常 利益	550	559	▲8	▲1.6	為替差損益▲39
四半期 純利益	390	689	▲299	▲43.4	固定資産売却益▲456
一株当たり 当期純利益 (円)	39.15	69.14	▲29.99	▲43.4	

上記数値は100万円単位以下端数切捨てのため合計金額が一致しない場合があります。

2023年10月期第1四半期決算のご報告



(2) -1 機械製造販売事業

(単位：百万円)

	23年1月期（実績）			22年1月期	
	金額	前年比（%）	利益率（%）	金額	利益率（%）
売上高	1,815	▲5.6	—	1,923	—
売上 総利益	520	▲26.0	28.7	703	36.6
営業 利益	▲301	—	▲16.6	▲36	▲1.9

上記数値は100万円単位以下端数切捨てのため合計金額が一致しない場合があります。

2023年10月期第1四半期決算のご報告



(2) -2 機械製造販売事業

(単位：百万円)

	品目区分	機 械	装置/工事	部品/修理	合 計
官 需	2 2 / 0 1	173	218	466	859
	2 3 / 0 1	19	150	418	588
	差 異	▲154	▲67	▲48	▲270
民 需	2 2 / 0 1	17	17	421	457
	2 3 / 0 1	132	0	362	494
	差 異	+114	▲17	▲58	+37
海 外	2 2 / 0 1	150	0	457	607
	2 3 / 0 1	285	0	446	732
	差 異	+135	0	▲10	+125
合 計	2 2 / 0 1	341	236	1,345	1,923
	2 3 / 0 1	436	150	1,227	1,815
	差 異	+95	▲85	▲117	▲107

上記数値は100万円単位以下端数切捨てのため合計金額が一致しない場合があります。

2023年10月期第1四半期決算のご報告



(3) -1 化学工業製品販売事業

(単位：百万円)

	23年1月期（実績）			22年1月期	
	金額	前年比（%）	利益率（%）	金額	利益率（%）
売上高	9,312	+15.9	—	8,037	—
売上 総利益	2,054	+20.7	22.1	1,702	21.2
営業 利益	860	+52.1	9.2	565	7.0

上記数値は100万円単位以下端数切捨てのため合計金額が一致しない場合があります。

2023年10月期第1四半期決算のご報告



(3) -2 化学工業製品販売事業

(単位：百万円)

	22/01	23/01	差異
化学工業製品販売事業	8,037	9,312	+1,275
合成樹脂関連	1,159	1,373	+214
工業材料関連	1,494	1,437	▲57
鉱産関連	1,193	1,462	+269
化成品関連	1,938	2,123	+184
機能材料関連	919	1,407	+487
電子材料関連	1,246	1,415	+168
その他（洋酒）	85	93	+8

上記数値は100万円単位以下端数切捨てのため合計金額が一致しない場合があります。

2023年10月期第1四半期決算のご報告



(4) 第1四半期B/S (連結)

(単位：百万円)

	23年1月	22年10月	増減	前年比 (%)	主な増減要因
流動資産	34,886	35,980	▲1,094	▲3.0	現預金 ▲2,319 電子記録債権 +786 仕掛品 +586
固定資産	9,744	9,762	▲17	▲0.2	
資産合計	44,630	45,742	▲1,111	▲2.4	
	23年1月	22年10月	増減	前年比 (%)	主な増減要因
流動負債	9,604	10,675	▲1,070	▲10.0	契約負債 +502 賞与引当金 ▲963 未払法人税等 ▲738
固定負債	813	679	+134	▲19.9	
純資産合計	34,212	34,387	▲175	▲0.5	利益剰余金 +111 為替換算調整勘定 ▲273
負債・資本合計	44,630	45,742	▲1,111	▲2.4	



TOMOE

2023年10月期
通期業績見通し

For Sustainable Future

2023年10月期 通期決算見通し

(業績見通しの前提について)



- 日本経済は設備投資は伸び悩んだものの、個人消費と輸出の伸びを背景にプラス成長となりました。一方、海外においては、米国経済は堅調に推移しているものの、中国および欧州経済は成長率が鈍化しています。
- 半導体不足による自動車減産、原材料や部品不足、資源価格高騰、物流停滞、物流コスト上昇など世界経済は引き続き不透明なリスクを抱えています。
- 2023年10月期の連結業績予想につきましては2022年12月14日に公表した連結業績予想から変更はありません。

2023年10月期 通期決算見通し



(1) 業績の見通し (連結)

(単位：百万円)

	23年10月期見通し			22年10月期	
	金額	前年比 (%)	利益率 (%)	金額	利益率 (%)
売上高	47,380	+3.9	—	45,588	—
売上 総利益	11,330	+2.1	23.9	11,093	24.3
営業 利益	2,940	▲10.9	6.2	3,299	7.2
経常 利益	2,970	▲13.2	6.3	3,421	7.5
親会社株式に 帰属する 当期純利益	2,040	▲23.3	4.3	2,659	5.8

上記数値は100万円単位以下端数切捨てのため合計金額が一致しない場合があります。

2023年10月期 通期決算見通し



(2) -1 機械製造販売事業

(単位：百万円)

	23年10月期見通し			22年10月期	
	金額	前年比 (%)	利益率 (%)	金額	利益率 (%)
売上高	13,610	+19.8	—	11,356	—
売上 総利益	4,425	+9.7	32.5	4,032	35.5
営業 利益	880	▲2.6	6.5	903	8.0

上記数値は100万円単位以下端数切捨てのため合計金額が一致しない場合があります。

2023年10月期 通期決算見通し



(2) -2 機械製造販売事業

(単位：百万円)

	品目区分	機 械	装置/工事	部品/修理	合 計
官 需	2 2 / 1 0	884	995	2,643	4,523
	2 3 / 1 0	949	1,213	2,627	4,790
	差 異	+64	+218	▲15	+266
民 需	2 2 / 1 0	562	129	2,201	2,892
	2 3 / 1 0	1,070	201	2,238	3,511
	差 異	+508	+72	+36	+618
海 外	2 2 / 1 0	1,595	0	2,344	3,939
	2 3 / 1 0	2,829	167	2,312	5,308
	差 異	+1,233	+167	▲32	+1,368
合 計	2 2 / 1 0	3,042	1,124	7,189	11,356
	2 3 / 1 0	4,849	1,582	7,178	13,610
	差 異	+1,806	+457	▲11	+2,253

上記数値は100万円単位以下端数切捨てのため合計金額が一致しない場合があります。

2023年10月期 通期決算見通し



(3) -1 化学工業製品販売事業

(単位：百万円)

	23年10月期見通し			22年10月期	
	金額	前年比 (%)	利益率 (%)	金額	利益率 (%)
売上高	33,770	▲1.4	—	34,232	—
売上 総利益	6,905	▲2.2	20.4	7,060	20.6
営業 利益	2,060	▲14.0	6.1	2,396	7.0

上記数値は100万円単位以下端数切捨てのため合計金額が一致しない場合があります。

2023年10月期 通期決算見通し



(3) -2 化学工業製品販売事業

(単位：百万円)

	2022年 10月期実績	2023年 10月期見通し	差	異
化学工業製品販売事業	34,232	33,770	▲462	
合成樹脂関連	5,274	5,426	+151	
工業材料関連	5,996	5,705	▲291	
鉱産関連	4,907	5,102	+194	
化成品関連	8,142	7,600	▲542	
機能材料関連	4,207	4,818	+610	
電子材料関連	5,451	4,877	▲574	
その他（洋酒）	252	242	▲10	

上記数値は100万円単位以下端数切捨てのため合計金額が一致しない場合があります。



TOMOE

2023年の取り組み

◆SDGsへの取り組み強化◆

①経営戦略上の重要課題

- ・社会的課題解決に向けた取り組み推進

②様々なビジネスチャンスの創出

- ・新たな市場開拓
- ・事業領域の拡大
- ・環境や社会の変化を見据えた新商材開発

③体制整備

「サステナビリティ推進委員会」の設置

- ・SDGs 関連に対する取り組み把握・認定・推進
- ・取締役会に適宜報告（取締役会による監督）



「持続可能な社会の実現」
「持続的な企業価値向上」に貢献

※当社が考える個々の取り組みとSDGs上の17目標との関係性についてはアイコンで表示しております。

2023年の取り組み



◆SDGsへの取り組み強化◆

国内主力工場の全使用電力を
再生可能エネルギー由来へ

2022年4月2日より、サガミ工場の
使用電力を再生可能エネルギー由来の
「非FIT 非化石証書付電力」へ
切り替えることで同工場の遠心分離機を
はじめとする製品は全て、
100%再生可能エネルギー由来の
電力を用いて生産されることとなります。



従来よりサガミ工場に設置されている
太陽光パネル



2023年の取り組み



(1) - 1 機械製造販売事業 《国内展開》

官公庁需要

新構想低動力型高効率遠心脱水機
大規模処理場の更新需要



省動力機種種の拡販（新型回転加圧脱水機）
中小規模処理場の更新需要
元請受注の拡大



民間需要

民間市場への営業強化

化学工業、食品、半導体分野への営業力強化

新用途開発分野

医薬分野の市場調査と営業力強化



ディスク型遠心分離機

食品分野、化学工業分野など



ディスク型遠心分離機

2023年の取り組み



(1) - 2 機械製造販売事業

《海外展開》

Tomoe Engineering USA, Inc.

北南米市場

- Tomoe Engineering USA, Inc. を柱に以下市場を開拓

- 化学工業分野
- 食品分野
- エネルギー分野
- 半導体分野
- リサイクルプラスチック分野

機械販売、アフターサービス
部品、修理



中国市場

- 巴栄機械設備(太倉)有限公司を柱に以下市場を開拓

- 化学工業：PVC, POM, PVB, CPVC, PX, PPS等
- 新規分野への積極かつ戦略的営業展開による販売。
⇒ 機械製造、販売、アフターサービス、部品・修理



2023年の取り組み



(1) - 3 機械製造販売事業

《海外展開》

- 市場調査に基づき、海外の新たな国・地域での販売網の強化・拡充と拠点づくりを積極的に検討

- 米国、中国市場に次ぐ第3の拠点作りの検討。
 - まずは販売拠点としての進出を検討。
 - 将来的には部品調達、競争力のある機械製造を目指す。
 - 得意とする石油化学工業分野に注力。

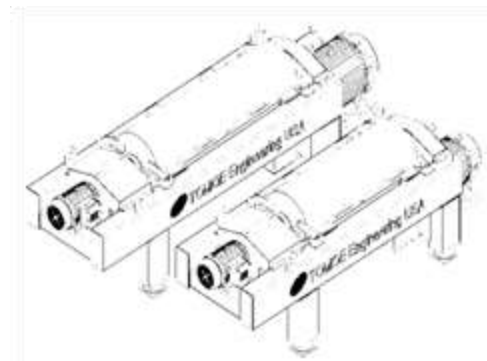
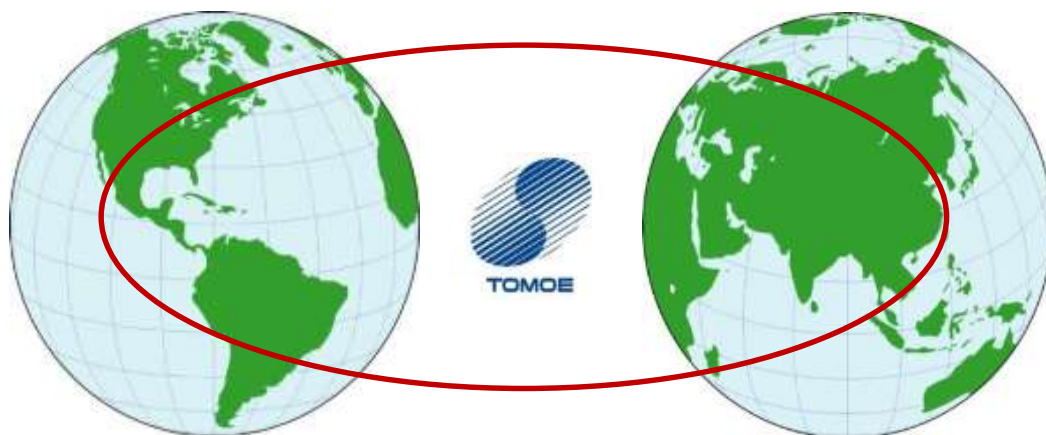

2023年の取り組み



(1) - 4 機械製造販売事業

バイナリー発電装置（100～150kW級）



未利用熱をクリーンなエネルギーに変換するバイナリー発電システム。
2021年11月より国産バイナリー発電装置の開発プロジェクト始動。
2023年7月より販売開始。

AIデカンタ自動運転制御システム CentNIO(セントニオ)



AIが遠心分離機の最適制御を行うことで、
省電力・コスト低減・生産性向上を実現。



CentNIO
ナビゲーションキャラクター
Fumee(フューミー)

(2) - 1 化学工業製品販売事業

アフリカ、アジアなど
世界各国から輸入・販売

工業材料関連

- 土木・建築向け
シリカフェーム（コンクリートの強化材）
メチルセルロース（増粘剤）
- 建築・接着剤向け
セラミックバルーン（軽量化）
- 耐火物・セラミックス向け
ジルコニア、炭化ケイ素（高耐久）



国内外のさまざまな社会インフラの充実に答える為、
新規商材の採用や海外展開を図る。

2023年の取り組み



(2) - 2 化学工業製品販売事業

アフリカ、アジアなど
世界各国から輸入・販売

鉱産関連

- プラスチック(自動車部品、家電)向け
ウォラストナイト、タルク
(エンプラ・PPの補強フィラー)



- 樹脂コンパウンド向け
三酸化アンチモンマスターバッチ
(樹脂難燃材、作業環境改善、安全性向上)



- 内外装建材、園芸向け
バーミキュライト(耐火性能向上、保水)
ウォラストナイト(補強、寸法安定性向上)



自動車・建材材向けフィラーの販売シェア拡大および
新規商材の拡充を図る。

2023年の取り組み



(2) - 3 化学工業製品販売事業

化成品関連

- 塗料、インキ、接着剤向け
UV関連商材（環境対応）
- 樹脂・高機能添加剤（品質向上）
- ウレタン・エポキシ関連商材（樹脂改質）







欧州・アジアなど
世界各国から輸入・販売



汎用商材に加えて高機能商材の拡販を図る。

(2) - 4 化学工業製品販売事業

機能材料関連

- パワー半導体向け
高機能セラミックス（高効率化）

- 半導体製造装置および産業用設備向け
高機能セラミックス
および特殊黒鉛（耐腐食性）

- 自動車ブレーキパッド向け（銅フリー）
弾力性黒鉛（環境対策）

- 在宅医療向け
酸素濃縮器用コンプレッサー

アジア、北米
など世界各国から輸入・販売



パワー半導体市場における用途およびシェアの拡大。
省エネ化市場への新規商品開発に注力。

(2) - 5 化学工業製品販売事業

電子材料関連

- 半導体後工程向け
ボンディングツール（半導体組立治具）
検査・搬送用部材
- 電子部品向け
半田ペースト、放熱材料、
プリフォーム
（成形した半田シート：接合、放熱）



欧州、アジアなど
世界各国から輸入・販売



半導体市場の動向を注視し、既存商材の販路
拡大と海外ビジネスの立ち上げに注力。



ボンディングツール

2023年の取り組み



(2) - 6 化学工業製品販売事業

合成樹脂関連

- バイオプラスチック
ポリ乳酸PLA樹脂（生分解性プラスチック）
- 合成樹脂原料
ポリプロピレン、ポリエチレン
ナイロン、ポリブテン、輸入樹脂
- 合成樹脂関連製品
表面処理機、ナイロンナット、防錆フィルム

主に国内調達・販売
一部輸入商材も取扱い



表面処理機



SDGsへの対応で環境対応商材の拡販に注力。
競争力のある小型表面処理機の拡販を図る。

2023年の取り組み



(2) - 7 化学工業製品販売事業

中国 : 加工・商社
香港・タイ・ベトナム・
マレーシア・チェコ : 商社



海外事業

- 星際塑料（深圳）有限公司
合成樹脂のコンパウンド加工事業
- 巴工業（香港）有限公司 香港での商社事業
- 巴恵貿易（深圳）有限公司 中国国内での商社事業
- 巴恵貿易（深圳）有限公司 上海分公司 中国国内での商社事業
- TOMOE Trading (Thailand) Co.,Ltd. タイでの商社事業
- TOMOE TRADING VIETNAM CO., LTD. ベトナムでの商社事業
- TOMOE Trading (Malaysia) Sdn.Bhd. マレーシアでの商社事業
- TOMOE Advanced Materials s.r.o. 欧州での商社事業



タイを拠点とした東南アジアでの展開加速。

2023年の取り組み



(2) - 8 化学工業製品販売事業



開発事業

- 環境対応型商品
バイオ・再生プラスチック



- 次世代半導体関連
SiCパワー半導体製造装置



- 新規ビジネスの創出
各部門の枠を超えた開発、新規分野の開拓
eコマース： eコマースによる国内外への商材販売の取り組み



SiCパワー半導体用
エピタキシャル装置

→ 化学工業製品販売事業では『SDGs』
『脱炭素社会の実現』をキーワードに事業展開！

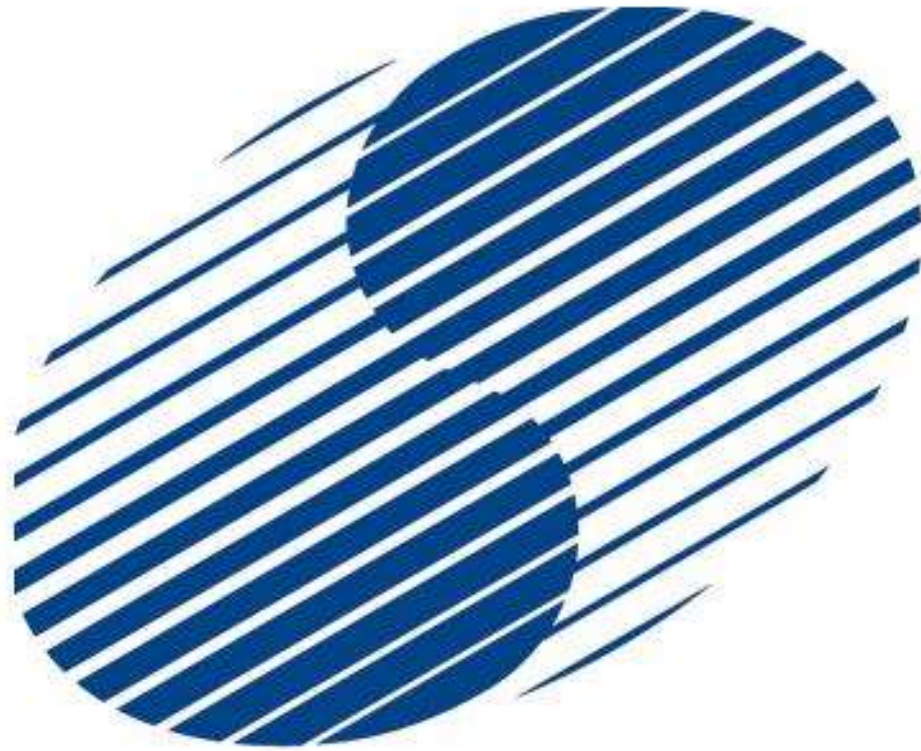

TOMOE

業績説明会 おわり

ご出席ありがとうございました